

Triga

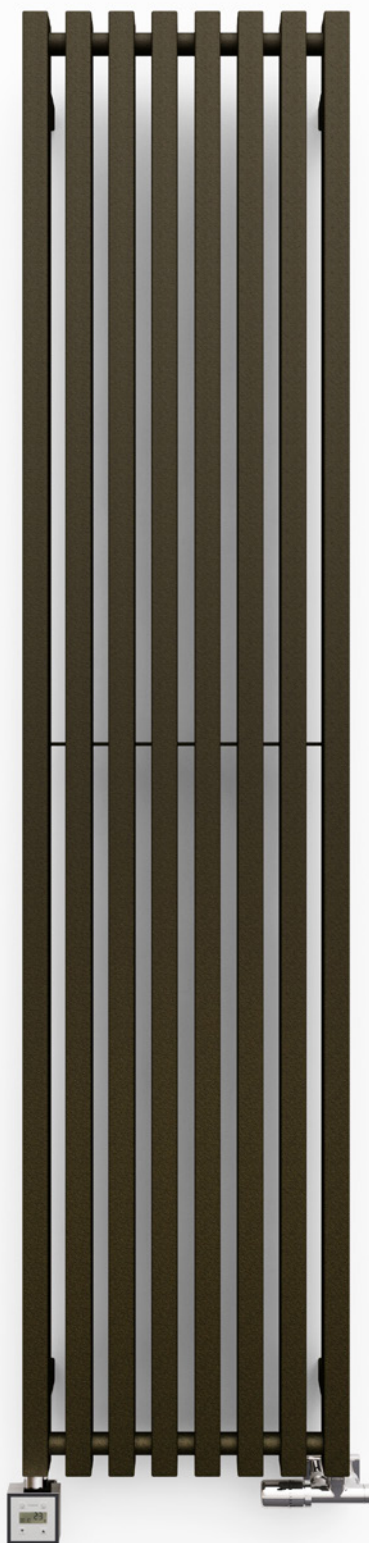

kolor
w cenie

TERMA
SINCE 1990



Triga 1900↓ × 380↔ SX
kolor: Van Gogh

Zawór zespolony termostatyczny z rurką zanurzeniową, kątowny, prawy, chrom
Głowica termostatyczna Slim, chrom
Grzałka KTX 3, chrom



TERMA
SINCE 1990





Podłączenia standardowe:

A ↓ 560÷1900:

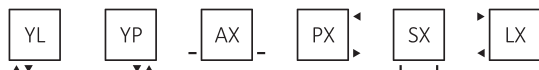

A ↓ 560÷610:



A ↓ 900÷1900:



Podłączenia opcjonalne:

A ↓ 560÷1900:

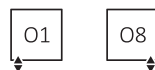

A ↓ 560÷610:

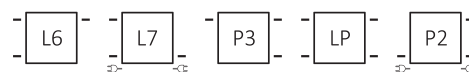
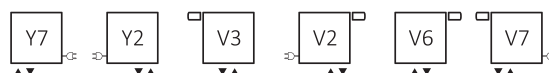

A ↓ 900÷1900:

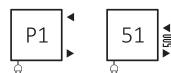
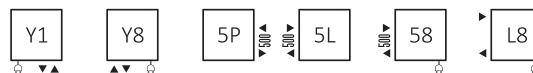



kolor
w cenie

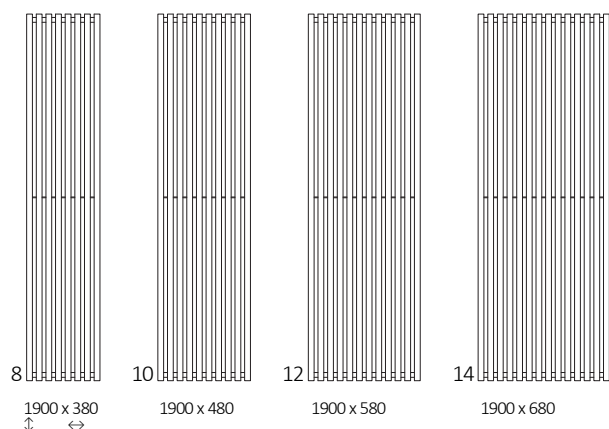
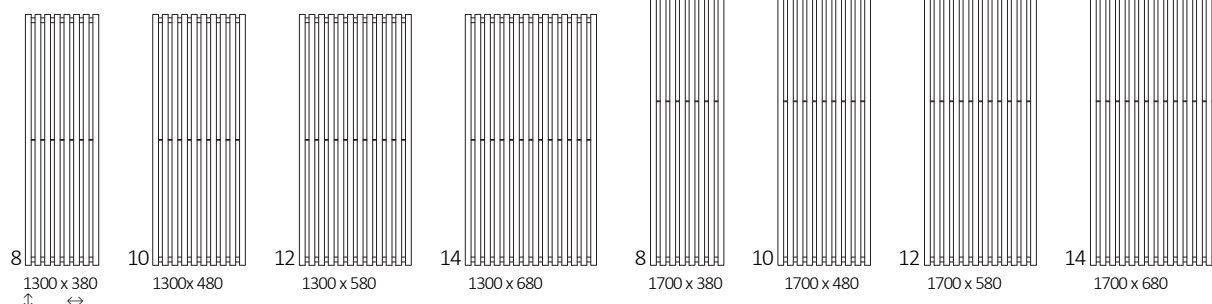
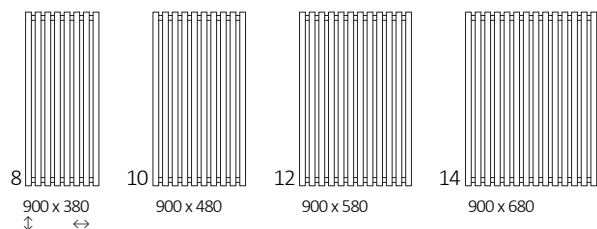
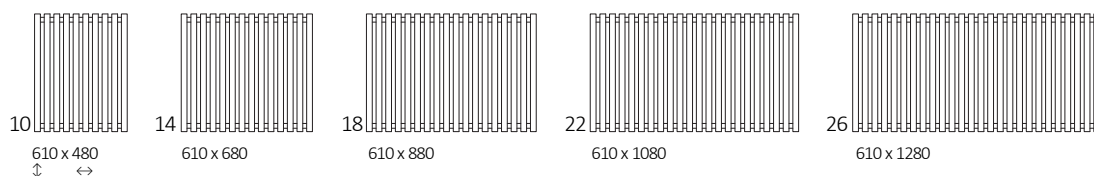
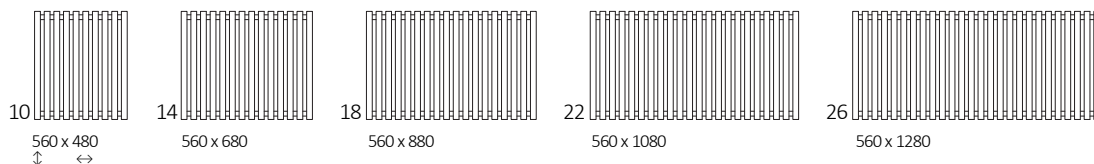

Dostępne rozmiary:





Dane techniczne:

Ciśnienie robocze: 800 kPa Maksymalna temperatura pracy: 95°C

A ↓ [mm]	B ↔ [mm]	C1 [mm]	75/65/20°C [W]	55/45/20°C [W]	 [W]	D [mm]	E [mm]	F [mm]	H [dm³]	 [kg]	Kod produktu <small>Kody konfiguracji s. 8</small>
560	480	50	356	192	400	450	380	90	5,72	10,14	WGTRG056048
560	680	50	504	272	600	650	380	90	8,01	14,25	WGTRG056068
560	880	50	652	352	600	850	380	90	10,31	18,36	WGTRG056088
560	1080	50	800	431	800	1050	380	90	12,60	22,47	WGTRG056108
560	1280	50	948	511	1000	1250	380	90	14,90	26,58	WGTRG056128
610	480	50	391	210	400	450	430	90	6,22	10,93	WGTRG061048
610	680	50	554	298	600	650	430	90	8,71	15,36	WGTRG061068
610	880	50	717	385	800	850	430	90	11,21	19,79	WGTRG061088
610	1080	50	880	473	800	1050	430	90	13,70	24,22	WGTRG061108
610	1280	50	1043	560	1000	1250	430	90	16,19	28,65	WGTRG061128
900	380	50	459	242	400	350	720	90	7,29	12,40	WGTRG090038
900	480	50	580	306	600	450	720	90	9,11	15,54	WGTRG090048
900	580	50	701	370	800	550	720	90	10,94	18,67	WGTRG090058
900	680	50	821	433	800	650	720	90	12,76	21,81	WGTRG090068
1300	380	50	652	339	600	350	1120	90	10,48	17,48	WGTRG130038
1300	480	50	824	429	800	450	1120	90	13,10	21,89	WGTRG130048
1300	580	50	996	518	1000	550	1120	90	15,72	26,30	WGTRG130058
1300	680	50	1168	608	1200	650	1120	90	18,34	30,70	WGTRG130068
1700	380	50	850	437	800	350	1520	90	13,67	22,57	WGTRG170038
1700	480	50	1074	552	1000	450	1520	90	17,09	28,24	WGTRG170048
1700	580	50	1298	667	1200	550	1520	90	20,51	33,92	WGTRG170058
1700	680	50	1521	781	1500	650	1520	90	23,93	39,60	WGTRG170068
1900	380	50	961	492	1000	350	1720	90	15,26	25,11	WGTRG190038
1900	480	50	1202	615	1200	450	1720	90	19,08	31,42	WGTRG190048
1900	580	50	1442	737	1500	550	1720	90	22,90	37,73	WGTRG190058
1900	680	50	1682	860	1500	650	1720	90	26,72	44,04	WGTRG190068



Rysunek techniczny:

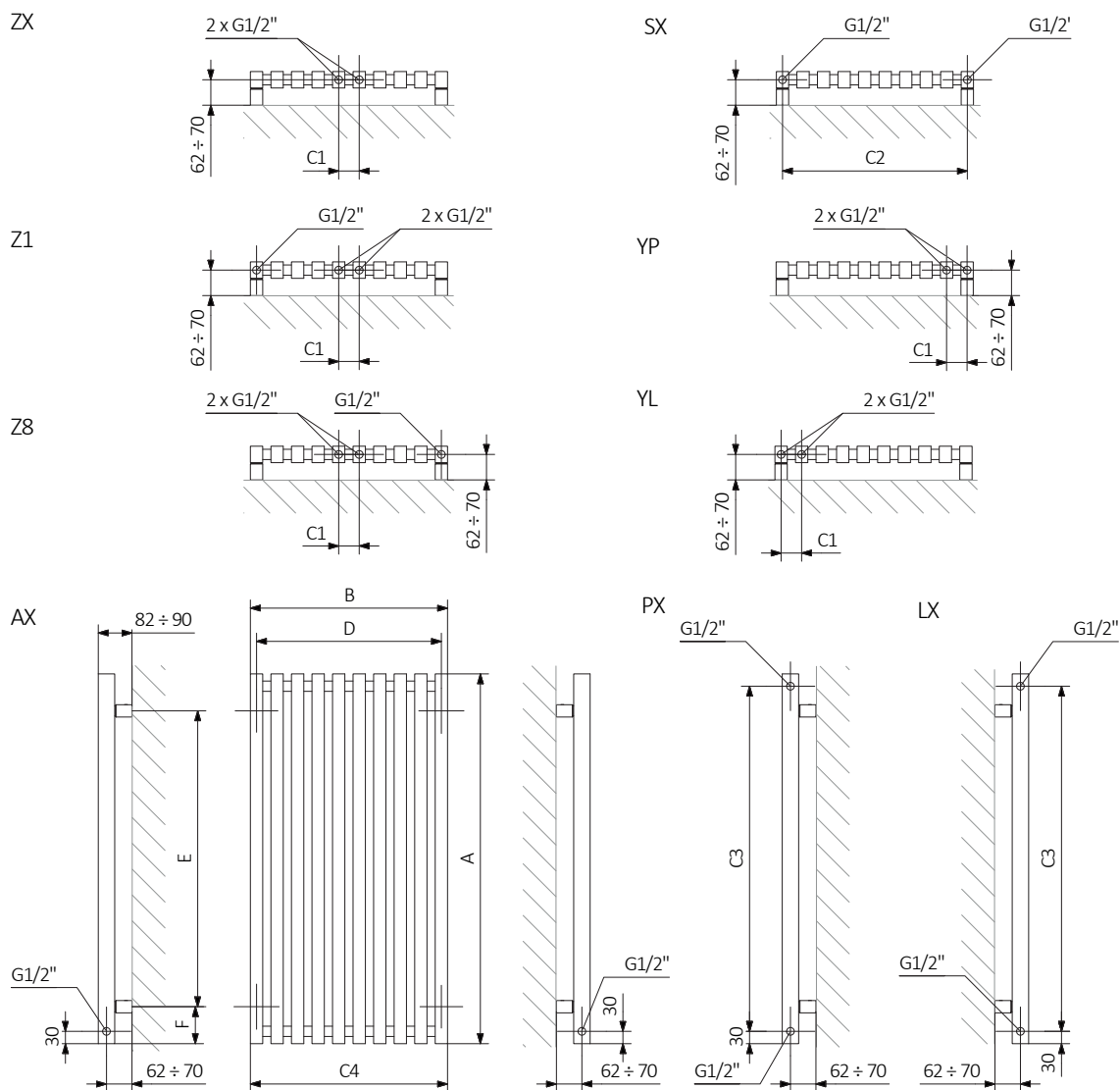

A – wysokość B – szerokość C1-C4 – rozstaw połączeń D – rozstaw mocowań w poziomie E – rozstaw mocowań w pionie, F – odległość od dolnej osi mocowań do dolnej krawędzi kolektora

Kolektor:

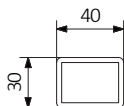

Rurka:

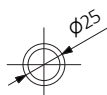



Rysunek techniczny:

VP

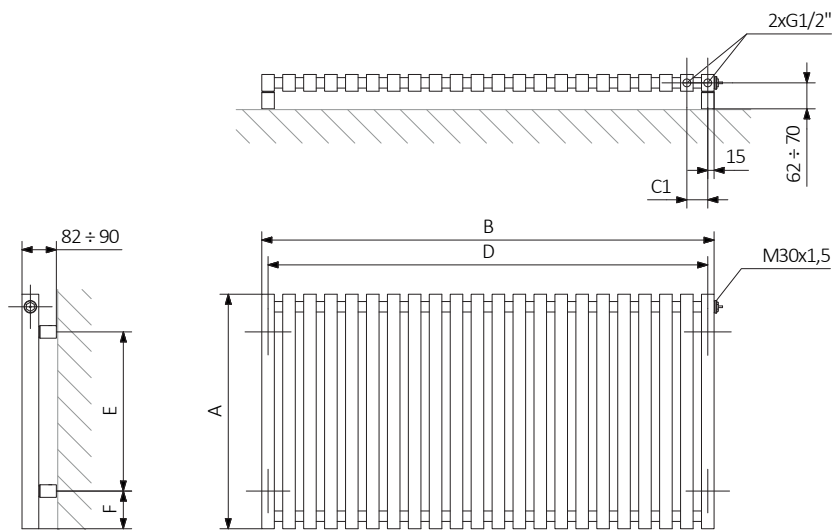

VL

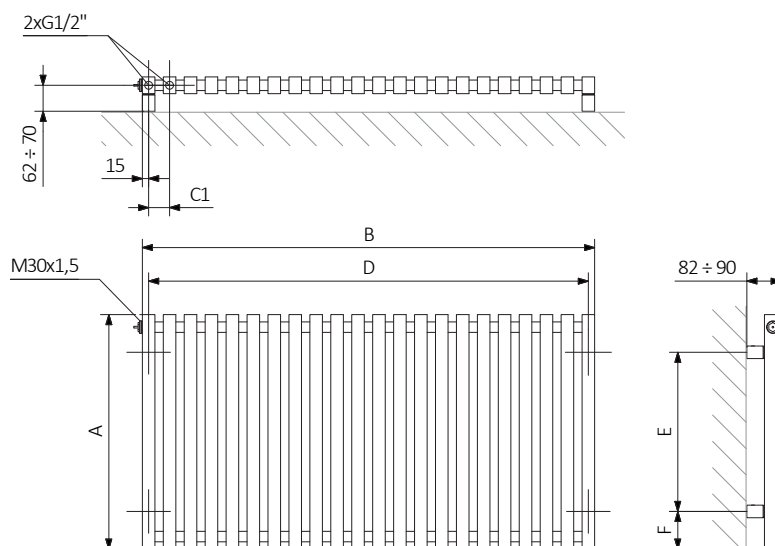

A – wysokość B – szerokość C1-C4 – rozstaw połączeń D – rozstaw mocowań w poziomie E – rozstaw mocowań w pionie,
F – odległość od dolnej osi mocowań do dolnej krawędzi kolektora

Kolektor:

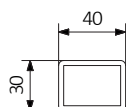

Rurka:

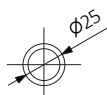



W ostatniej kolumnie tabeli z danymi technicznymi umieszczone są kody produktów. Składając zamówienie, kod produktu należy uzupełnić o kod konfiguracji wg poniżej przedstawionego schematu.

Budowa kodu konfiguracji grzejnika c.o.

WGTRG056048

K916SX

KOD KARTOTEKI
(umieszczony w tabeli przy produkcie)

KOD KONFIGURACJI
(uzupełniany ręcznie)

Przykładowa konfiguracja

K **916** **SX**

kod opakowania
K - karton

kod koloru

kod podłączenia

Proszkowy podkład epoksydowy

E – kod proszkowego podkładu epoksydowego uzupełniany jest w kodzie nietypowości.

WGTRG056048 K916SX **E** — kod nietypowości



kolor
w cenie

Legenda



Grzejnik dostępny w wersji c.o.



Grzejnik przystosowany do pracy jako grzejnik c.o. z podłączoną grzałką elektryczną.



Grzejnik dostępny w wersji elektrycznej z przewodem grzejnym lub z czynnikiem grzewczym i grzałką. Produkt fabrycznie przetestowany i gotowy do użytku.



Podstawowy wariant podłączenia grzejnika. Ikona wskazuje sposób zasilania oraz powrotu wody w danym podłączeniu oraz umiejscowienie wkładki termostatycznej oraz grzałki, jeśli istnieje możliwość ich zamontowania.



Moc grzejnika elektrycznego lub sugerowana moc grzałki przeznaczonej do grzejnika c.o.



Waga.



Pojemność.



kolor
w cenie

Brak dopłaty za wybór koloru.